

Հավելված N 2
ՀՀ կառավարության 2013 թվականի
-----N-Ն որոշման

ՀՀ Հավելված N 2
ՀՀ կառավարության 2013 թվականի
հոկտեմբերի 31-ի N1233-Ն որոշման

Հ Ա Յ Ա Ս Տ Ա Ն Ի Հ Ա Ն Ր Ա Պ Ե Տ ՈՒ Թ Յ ՈՒ Ն



«ՀԱՅՋՐՆԱԽԱԳԻԾ ԻՆՍՏԻՏՈՒՏ» ՓԲԸ

ՀԱՇՎԱՐԿ

ԱՐԱՐԱՏՅԱՆ ԴԱՇՏԱՎԱՅՐԻ ԽՈՐՔԱՅԻՆ ՀՈՐԵՐԻ ԼՈՒԾԱՐՄԱՆ ԵՎ
ԿՈՆՍԵՐՎԱՑՄԱՆ ԵՂԱՆԱԿՆԵՐԻ ՈՒ ՊԱՀԱՆՋՎՈՂ ՄԻՋՈՑՆԵՐԻ

ԵՐԵՎԱՆ 2013

Ք Ա Ց Ա Տ Ր Ա Գ Ի Ր

Մեկ հորատանցքի խցակալում ,ցեմենտախճուծում:

Նախահաշվային փաստաթղթերը կազմված են շինարարական աշխատանքների գործող գների հաշվարկների մեթոդական ցուցումների հիման վրա, որը հաստատված է N879-Ն 23.06. 2011թ հրամանով ՀՀ Քաղաքաշինության Նախարարության կողմից:

Նյութերի արժեքները ընդունված են համաձայն շուկայական գների և N5 ինֆորմացիոն տեղեկագրի, հրատարակված 2013թ. ՀՀ «Ֆինանցների Նախարարության Գնագոյացման հաշվարկային ինֆորմացիոն կենտրոն» - ի կողմից:

Քաղաքաշինության Նախարարության կողմից սահմանված N879-Ն 23.06. 2011թ հրամանի համաձայն նախահաշվային արժեքները որոշելիս ընդհանուր գների վրա հաշվի են առնված հետևյալ գործակիցները.

1. Շինարարական նյութերի արժեքին տրված է՝
 - տրանսպորտային ծախսերը հաշվի առնող գործակից – 1.07
 - այլ նյութերի չափը հաշվի առնող գործակից – 1.05
 - պահեստային, փաթեթավորման ծախսերը հաշվի առնող գործակից – 1.02
2. Աշխատավարձի գործակից՝ - 1582.35
3. Մեքենաների շահագործման գործակից՝ - 2008.14
4. Վերադիր ծախսեր – 13.3%
5. Շահույթ – 11%
6. Չնախատեսված աշխատանքներ և ծախսեր-3%

Նյութերի ծախսերը որոշված են ըստ ՇՆ և Կ-ի համապատասխան:

Ավելացած արժեքի հարկը հաշվի է առնված 20%

Կազմեց



Ն Հովնանյան

Նախահաշիվ

Մեկ հորատանցքի խցակալում, ցեմենտախժուծում

H=100մ խորության

Նախահաշվի արժեքը 2462.99 հազ դրամ

ՀՀ	Հիմնավորում	Աշխատանքի անվանումը	Չափի միավորը	Քանակը	Միավորի արժեքը 1984թ զմեռով		Արժեքը հազար դրամով							
					Հիմնական աշխատավատճ	Մերենայի շահագործում	Ընդամենը	Հիմնական աշխատավարձ	Մերենայի շահագործում	Նյութեր				1 միավորի արժեքը
										Անվանումը	Ծախսը	Գինը		
1	2	3	4	5	6	7	8	9	10	11	12	13	14	15
1	4-331	Կավախառնիչով պինդ կավային լուծույթի պատրաստում	մ3	13.5	6.32	0	135.01	135.01	0.00					10.00
2	4-331	Պլաստիկ կավից գնդիկների պատրաստում Ժ50-70մմ	մ3	4	6.32		40.00	40.00	0.00					10.00
3	4-271	Ցեմենտի լուծույթի սրսկում` ցեմենտախժուծում	սյուն	6	17.9	93.1	1291.64	169.94	1121.69					215.27
4	ԻնՖ	Կավ	մ3	22			75.64	0.00	0.00	Կավ մ3	1	3	75.64	3.44
5	ԻնՖ	Ցեմենտ	տ	1			40.80	0.00	0.00	Ցեմենտ տ	1	35.6	40.80	40.80
6	ԻնՖ	Ջուր	մ3	8			1.42	0.00	0.00	Ջուր մ3	1	0.155	1.42	0.18
		Ընդամենը	հազ դրամ				1584.50	344.95	1121.69				117.85	
		Վերադիր ծախսեր 13,3%	հազ դրամ				210.74							
		Ընդամենը	հազ դրամ				1795.24							
		Շահույթ 11%	հազ դրամ				197.48							

1	2	3	4	5	6	7	8	9	10	11	12	13	14	15
		Ընդամենը	հազ դրամ				1992.71							
		Չնախատեսված ծախսեր 3%	հազ դրամ				59.78							
		Ընդամենը	հազ դրամ				2052.49							
		ԱԱՀ20%	հազ դրամ				410.50							
		Ընդամենը	հազ դրամ				2462.99							

Կազմեց *ԹԼԿ* Հովմանյանը

Նախահաշիվ N1

Խորքային ինքնաշատրվանող հորերի խցափակում տիպ 1

Ճնշումային խողովակ d=200մմ

Նախահաշվի արժեքը 147.16 հազ դրամ

ՀՀ	Հիմնավորում	Աշխատանքի անվանումը	Չափի միավորը	Քանակը	Միավորի արժեքը 1984թ գներով		Արժեքը հազար դրամով							
					Հիմնական աշխատանք	Մեքենայի շահագործում	Ընդամենը	Հիմնական աշխատավարձ	Մեքենայի շահագործում	Նյութեր		1 միավորի արժեքը		
										Անվանումը	Ծախսը		Գինը	
													Միավոր	Ընդհանուր
6	7	8	9	10	11	12	13	14	15					
1	1-961	III կարգի բնահողի հանույթ խողովակի շուրջը ձեռքով	մ3	0.7	1.1	0	1.22	1.22	0.00					1.74
2	1-961	Հանված բնահողի հարթեցում տեղում	մ3	0.7	0.56		0.62	0.62	0.00					0.89
3	22-401	Գոյություն ունեցող d=200մմ պողպատե խողովակի կտրում	տեղ	1	2.18	1.3	6.06	3.45	2.61					6.06
4	17-103	250x250x3 թերթապողպատե խցափակիչի եռակցում խողովակին	հատ	1	3.01	0.97	9.15	4.76	1.95	Թերթապողպատ կգ	1.5	0.41	0.70	9.15
										Խցանյութ կգ	0.96	0.3	0.33	
										Հեղյուս կգ	1.44	0.85	1.40	
5	37-74	Բետոնե պատյանի իրականացում խողովակի շուրջը B15	մ3	2.6	0.95	0.09	77.63	3.91	0.47	Բետոն մ3	1.015	24.22	73.25	29.86
		Ընդամենը	հազ դրամ				94.67	13.96	5.03				75.69	

1	2	3	4	5	6	7	8	9	10	11	12	13	14	15
		Վերադիր ծախսեր 13,3%	հազ դրամ				12.59							
		Ընդամենը	հազ դրամ				107.27							
		Շահույթ 11%	հազ դրամ				11.80							
		Ընդամենը	հազ դրամ				119.06							
		Չնախատեսված ծախսեր 3%	հազ դրամ				3.57							
		Ընդամենը	հազ դրամ				122.64							
		ԱԱՀ20%	հազ դրամ				24.53							
		Ընդամենը	հազ դրամ				147.16							

Կազմեց *ԲԱ* Հովհաննյանը

Նախահաշիվ N2

Խորքային ինքնաշատրվանող հորերի խցափակում տիպ 1

Շինումային խողովակ d=300մմ

Նախահաշվի արժեքը 182.19 հազ դրամ

ՀՀ	Հիմնավորում	Աշխատանքի անվանումը	Չափի միավորը	Քանակը	Միավորի արժեքը 1984թ գներով		Արժեքը հազար դրամով							
					Հիմնական աշխատավաճառ	Մեքենայի շահագործում	Ընդամենը	Հիմնական աշխատավարձ	Մեքենայի շահագործում	Նյութեր			I միավորի արժեքը	
										Անվանումը	Ծախսը	Գինը		
												Միավոր		Ընդհանուր
6	7	8	9	10	11	12	13	14	15					
1	1-961	III կարգի բնահողի հանույթ խողովակի շուրջը ձեռքով	մ3	0.8	1.1	0	1.39	1.39	0.00					1.74
2	1-961	Հանված բնահողի հարթեցում տեղում	մ3	0.8	0.56		0.71	0.71	0.00					0.89
3	22-403	Գոյություն ունեցող d=300մմ պողպատե խողովակի կտրում	տեղ	1	3.05	1.77	8.38	4.83	3.55					8.38
4	17-103	350x350x3 քերթապողպատե խցափակիչի եռակցում խողովակին	հատ	1	3.61	1.16	11.18	5.71	2.33	Թերթապողպատ կգ	3	0.41	1.41	11.18
										Խցանյութ կգ	0.96	0.3	0.33	
										Հեղուս կգ	1.44	0.85	1.40	
5	37-74	Բետոնե պատյանի իրականացում խողովակի շուրջը B15	մ3	3.2	0.95	0.09	95.54	4.81	0.58	Բետոն մ3	1.015	24.22	90.15	29.86
		Ընդամենը	հազ դրամ				117.21	17.45	6.46				93.29	

1	2	3	4	5	6	7	8	9	10	11	12	13	14	15
		Վերադիր ծախսեր 13,3%	հազ դրամ				15.59							
		Ընդամենը	հազ դրամ				132.79							
		Շահույթ 11%	հազ դրամ				14.61							
		Ընդամենը	հազ դրամ				147.40							
		Չնախատեսված ծախսեր 3%	հազ դրամ				4.42							
		Ընդամենը	հազ դրամ				151.82							
		ԱԱՀ 20%	հազ դրամ				30.36							
		Ընդամենը	հազ դրամ				182.19							

Կազմեց *ԹԱ* Հովհաննյանը

Նախահաշիվ N3

Խորքային ինքնաշատրվանող հորերի խցափակում տիպ 1

Ճնշումային խողովակ d=400մմ

Նախահաշվի արժեքը 220.63 հազ դրամ

ՀՀ	Հիմնավորում	Աշխատանքի անվանումը	Չափի միավորը	Քանակը	Միավորի արժեքը 1984թ գներով		Արժեքը հազար դրամով							
					Հիմնական աշխատանք	Մեքենայի շահագործում	Ընդամենը	Հիմնական աշխատարժ	Մեքենայի շահագործում	Նյութեր		1 միավորի արժեքը		
										Անվանումը	Ծախսը		Գինը	
1	2	3	4	5	6	7	8	9	10	11	12	13	14	15
1	1-961	III կարգի բնահողի հանույթ խողովակի շուրջը ձեռքով	մ3	0.9	1.1	0	1.57	1.57	0.00					1.74
2	1-961	Հանված բնահողի հարթեցում տեղում	մ3	0.9	0.56		0.80	0.80	0.00					0.89
3	22-403	Գոյություն ունեցող d=400մմ պողպատե խողովակի կտրում	տեղ	1	4.03	2.48	11.36	6.38	4.98					11.36
4	17-103	450x450x3 քերթապողպատե խցափակիչի եռակցում խողովակին	հատ	1	4.81	1.55	14.76	7.61	3.11	Թերթապողպատ կգ	4.9	0.41	2.30	14.76
										Խցանյութ կգ	0.96	0.3	0.33	
										Հեղյուս կգ	1.44	0.85	1.40	
5	37-74	Բետոնե պատյանի իրականացում խողովակի շուրջը B15	մ3	3.8	0.95	0.09	113.45	5.71	0.69	Բետոն մ3	1.015	24.22	107.06	29.86
		Ընդամենը	հազ դրամ				141.93	22.06	8.78				111.09	

1	2	3	4	5	6	7	8	9	10	11	12	13	14	15
		Վերադիր ծախսեր 13,3%	հազ դրամ				18.88							
		Ընդամենը	հազ դրամ				160.81							
		Շահույթ 11%	հազ դրամ				17.69							
		Ընդամենը	հազ դրամ				178.50							
		Չնախատեսված ծախսեր 3%	հազ դրամ				5.36							
		Ընդամենը	հազ դրամ				183.86							
		ԱԱՀ20%	հազ դրամ				36.77							
		Ընդամենը	հազ դրամ				220.63							

Կազմեց

ԵՄ

Հովհանյանը

Նախահաշիվ N4

Խորքային հորերի խցափակում (տիպ 2)

Նախահաշվի արժեքը 256.77 հազ դրամ

ՀՀ	Հիմնավորում	Աշխատանքի անվանումը	Չափի միավորը	Քանակը	Միավորի արժեքը 1984թ զներով		Արժեքը հազար դրամով							
					Հիմնական աշխատանքում	Մեքենայի շահագործում	Ընդամենը	Հիմնական աշխատավարձ	Մեքենայի շահագործում	Նյութեր				1 միավորի արժեքը
										Անվանումը	Ծախսը	Գինը		
												Միավոր	Ընդհանուր	
1	2	3	4	5	6	7	8	9	10	11	12	13	14	15
1	1-961	III կարգի բնահողի հանույթ խողովակի շուրջը ձեռքով	մ3	0.9	1.1	0	1.57	1.57	0.00					1.74
2	1-961	Հանված բնահողի հարքեցում տեղում	մ3	0.9	0.56		0.80	0.80	0.00					0.89
3	22-73	Գոյություն ունեցող d=400մմ պողպատե խողովակի ապամոնտաժում	մ3	9	0.28	0.23	8.14	3.99	4.16					0.90
4	22-377	Գոյություն ունեցող d=400մմ թուջե փականի ապամոնտաժում	հատ	2	2.83	4.36	26.47	8.96	17.51					13.23
5	17-103	450x450x3 թերթապողպատե խցափակիչի եռակցում խողովակին	հատ	1	4.81	1.55	14.76	7.61	3.11	Թերթապողպատ կգ	4.9	0.41	2.30	14.76
										Խցանյութ կգ	0.96	0.3	0.33	

1	2	3	4	5	6	7	8	9	10	11	12	13	14	15
										Հեղյուս կգ	1.44	0.85	1.40	
6	37-74	Բետոնե պատյանի իրականացում խողովակի շուրջը B15	մ3	3.8	0.95	0.09	113.45	5.71	0.69	Բետոն մ3	1.015	24.22	107.06	29.86
		Ընդամենը	հազ դրամ				165.19	28.63	25.47				111.09	
		Վերադիր ծախսեր 13,3%	հազ դրամ				21.97							
		Ընդամենը	հազ դրամ				187.16							
		Շահույթ 11%	հազ դրամ				20.59							
		Ընդամենը	հազ դրամ				207.74							
		Չնախատեսված ծախսեր 3%	հազ դրամ				6.23							
		Ընդամենը	հազ դրամ				213.98							
		ԱԱՀ20%	հազ դրամ				42.80							
		Ընդամենը	հազ դրամ				256.77							

Կազմեց *ԹԱ* Հովնանյանը

ԽՈՐՔԱՅԻՆ ԻՆՔՆԱՇԱՏՐՎԱՆՈՂ ՀՈՐԵՐԻ ԽՑԱՓԱԿՈՒՄ (ՏԻՊ

Կտրվածք 1 - 1: Մ 1 : 50

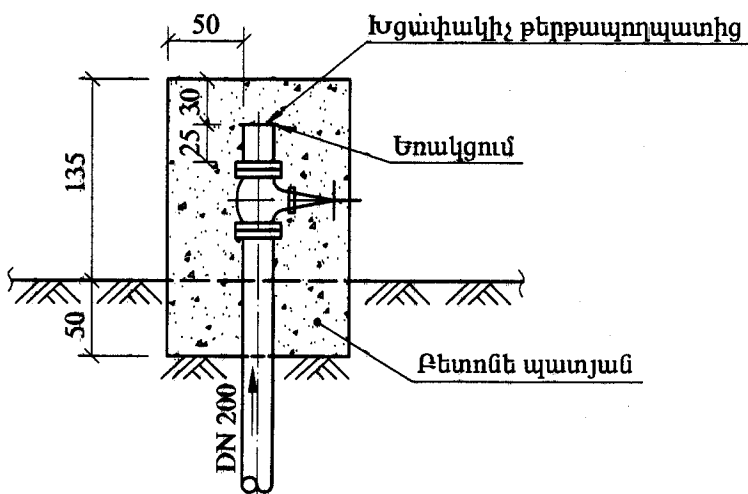

Կտրվածք 2 - 2: Մ 1 : 50

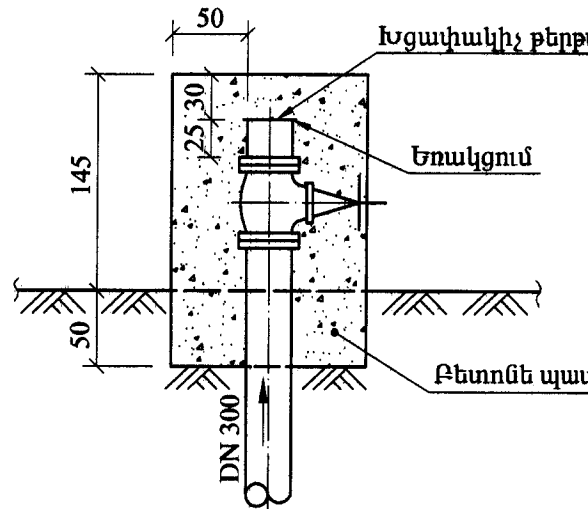

ԽՑԱՓԱԿՄԱՆ ՀԱՏԱԿԱԳԻԾԸ: Մ 1 : 50

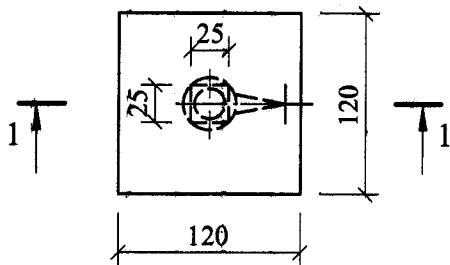

ԽՑԱՓԱԿՄԱՆ ՀԱՏԱԿԱԳԻԾԸ: Մ 1 : 50

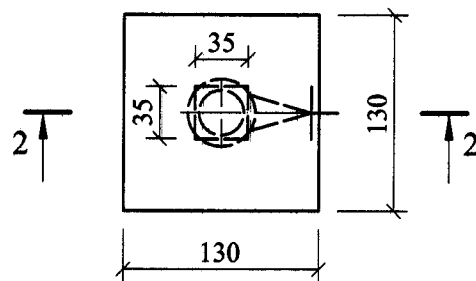

Կտրվածք 3 - 3: Մ 1 : 50

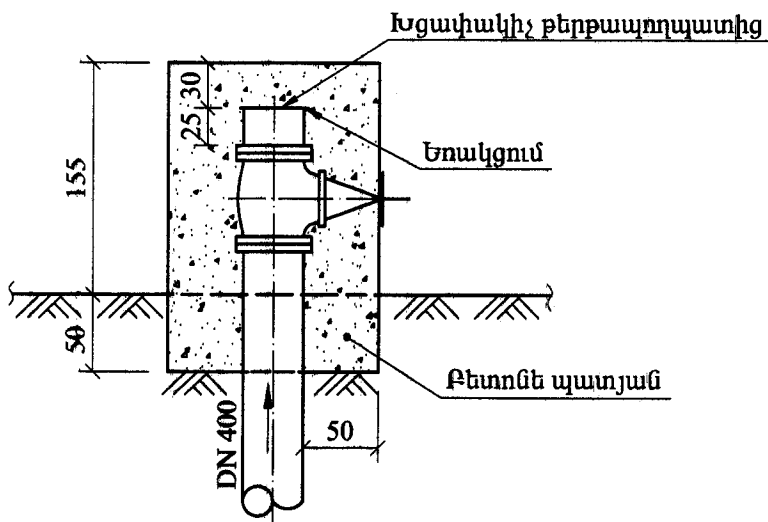

ԽՑԱՓԱԿՄԱՆ ՀԱՏԱԿԱԳԻԾԸ: Մ 1 : 50

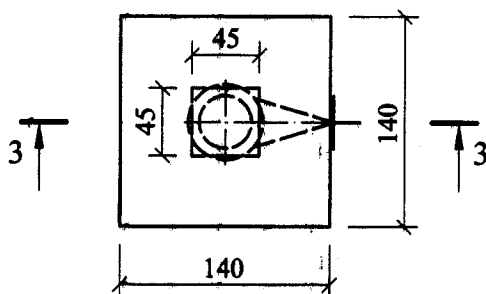

ԾԱՆՈԹՈՒԹՅՈՒՆ

Գծագրում բոլոր չափերը բերված են սմ-ով:

ԱՇԽԱՏԱՆՔՆԵՐԻ ԾԱՎԱԼՆԵՐԸ

N/N	Աշխատանքի անվանումը	Չափի միավորը	Քանակը	Ծանոթութ.
Ճնշումային խողովակ d = 200մմ				
1	3-րդ կարգի բնահողի հանույթ խողովակի շուրջը	մ ³	0.7	ձեռքով
2	Հանված բնահողի հարթեցում տեղում	մ ³	0.7	
3	Գոյություն ունեցող d = 200մմ պողպատե խողովակի կտրում	տեղ	1	
4	250 x 250 x 3 թերթապողպատե խցափակիչի եռակցում խողովակին	հատ / կգ	1 / 1.5	
5	Բետոնե պատյանի իրականացում խողովակի շուրջը	մ ³	2.6	B 15
Ճնշումային խողովակ d = 300մմ				
1	3-րդ կարգի բնահողի հանույթ խողովակի շուրջը	մ ³	0.8	ձեռքով
2	Հանված բնահողի հարթեցում տեղում	մ ³	0.8	
3	Գոյություն ունեցող d = 300մմ պողպատե խողովակի կտրում	տեղ	1	
4	350 x 350 x 3 թերթապողպատե խցափակիչի եռակցում խողովակին	հատ / կգ	1 / 3.0	
5	Բետոնե պատյանի իրականացում խողովակի շուրջը	մ ³	3.2	B 15
Ճնշումային խողովակ d = 400մմ				
1	3-րդ կարգի բնահողի հանույթ խողովակի շուրջը	մ ³	0.9	ձեռքով
2	Հանված բնահողի հարթեցում տեղում	մ ³	0.9	
3	Գոյություն ունեցող d = 400մմ պողպատե խողովակի կտրում	տեղ	1	
4	450 x 450 x 3 թերթապողպատե խցափակիչի եռակցում խողովակին	հատ / կգ	1 / 4.9	
5	Բետոնե պատյանի իրականացում խողովակի շուրջը	մ ³	3.8	B 15

Փոփ.	Քանակ	Թերթ	Փաստ N	Ստորագր.	Անասիկ	Խորքային հորերի խցափակում					Փուլ	Թերթ	Թերթեր
Կատարող	Մուշեղյան Ա.	<i>Ստորագր.</i>									Ա. Ն.	1	
Հատակազիծ և կտրվածք						«ՀԱՅՋՐՆԱԽԱԳԻԾ ԻՆՍՏԻՏՈՒՏ» ՓԲԸ							

ԽՈՐԲԱՅԻՆ ԻՆՔՆԱՇԱՏՐՎԱՆՈՂ ՀՈՐԻ ԽՑԱՓԱԿՈՒՄ (ՏԻՊ

Կտրվածք 1 - 1: Մ 1 : 50

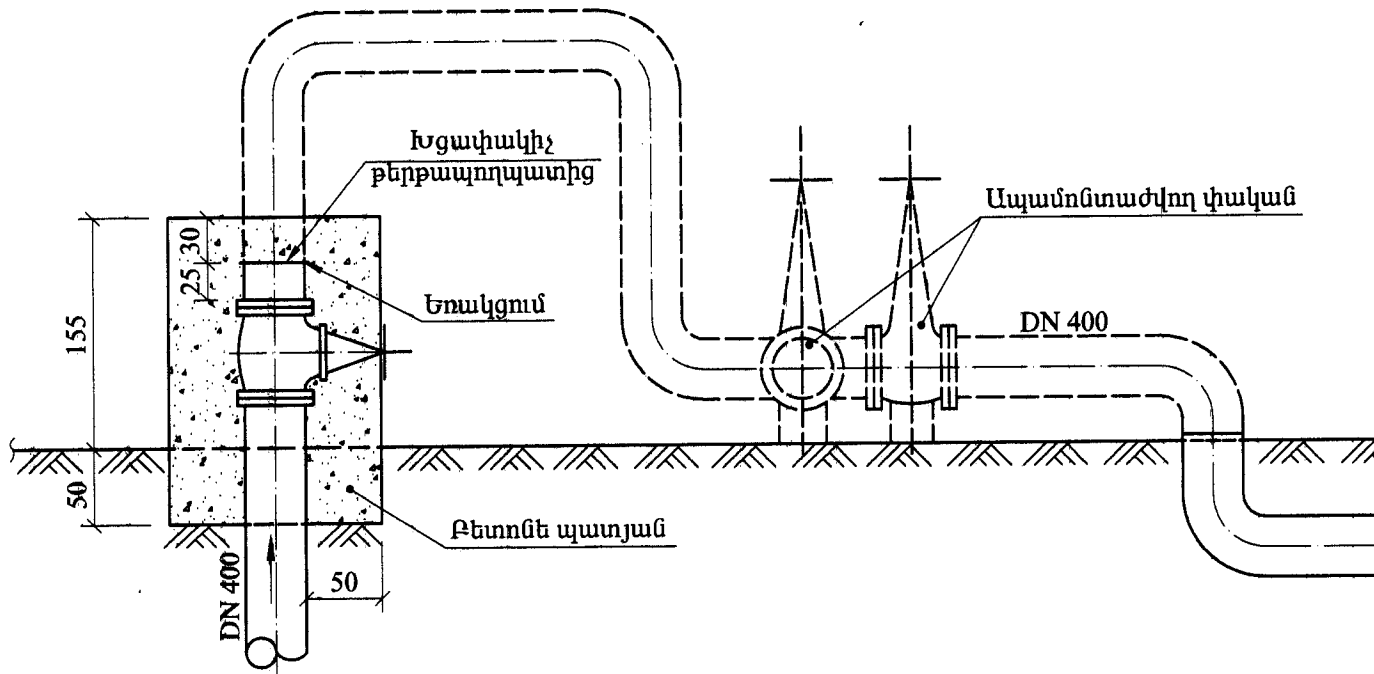

ԽՑԱՓԱԿՄԱՆ ՀԱՏԱԿԱԳԻԾԸ: Մ 1 : 50

